

Pfister®

Stellen™
LG529-ESA

Pull-Down Kitchen Faucet
Tire Hacia Abajo el Grifo de la Cocina
Abaissez Robinet De Cuisine

Quick Installation Guide
Guía de instalación rápida
Guide d'Installation Rapide



Installation Support • Soporte de instalación • Support d'installation

Personal Assistance, Product Specs, & "How-to" Questions:

Asistencia personal, especificaciones del producto y preguntas sobre "cómo hacerlo":

Aide personnelle, spécifications du produit et questions « pratique-pratiques » :

1-800-PFAUCET (732-8238)

pfisterfaucets.com/support

Installation Videos Available
Videos de instalación a disposición
Vidéos d'installation disponibles



pfisterfaucets.com/videos



WARNING / ADVERTENCIA / AVERTISSEMENT

To reduce the risk of injury or property damage, read all instructions before installing product. Wear safety goggles. Product must be installed in accordance with all state & local plumbing & building codes. Call a professional if you are uncertain about installing this product.

Para disminuir el riesgo de lesiones o daños a la propiedad, lea todas las instrucciones antes de instalar el producto. Utilice gafas de seguridad. El producto deberá instalarse de acuerdo con la normativa de plomería y construcción estatal y local. Llame a un profesional si no está seguro sobre cómo instalar este producto.

Pour réduire le risque de blessures ou de dommages, lire toutes les instructions avant d'installer le produit. Portez des lunettes de sécurité. Il faut installer le produit en respectant tous les codes de construction et de plomberie locaux et d'état. Appelez un professionnel si vous n'êtes pas certain de la façon d'installer ce produit.

Required Tools
Herramientas necesarias
Outils nécessaires

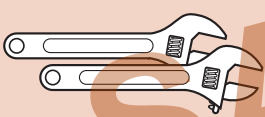

Adjustable Wrenches
Llaves ajustables
Clés à molette



Safety Goggles
Anteojos de seguridad
Lunettes de sûreté



Plumber's Putty
Masilla para plomería
Mastic de plombier

Additional Helpful Tools
Otras herramientas útiles
Outils supplémentaires utiles

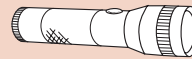

Flashlight
Linterna
Lampe De Poche



Cloth
Paño de limpieza
Chiffon

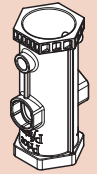

Order 931-077
Orden 931-077
Commandez 931-077

Parts in the Box • Piezas en la caja • Pièces dans la boîte

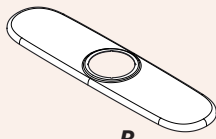
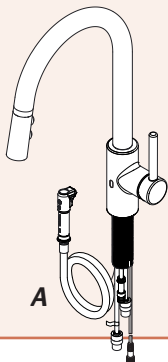

B

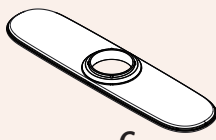

C



D



F



H



E



G



J (x2)

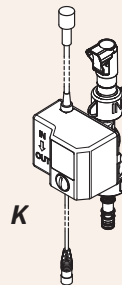

K

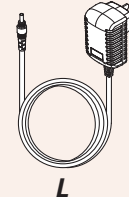

L

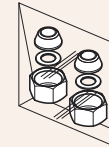

M



Aerator Tool
Herramienta aireador
Outil d'aérateur

1 Turn Off Water Supply • Cierre el suministro de agua • Couper l'alimentation en eau



Locate water supply inlets and shut off the water supply valves. These are usually found under the sink or near the water meter. If you are replacing an existing faucet, remove the old faucet from the sink and clean the sink surface thoroughly.

Ubique las entradas del suministro de agua y cierre las válvulas de suministro de agua. Generalmente se encuentran debajo del fregadero o cerca del medidor de agua. Si se trata de un reemplazo de grifo, quite el grifo viejo y limpie completamente la superficie del fregadero.

Recherchez les entrées d'approvisionnement et fermer les robinets. Ces robinets se trouvent généralement sous l'évier ou près du compteur d'eau. En cas de remplacement d'un robinet existant, retirez le de l'évier et nettoyer soigneusement la surface de ce dernier.

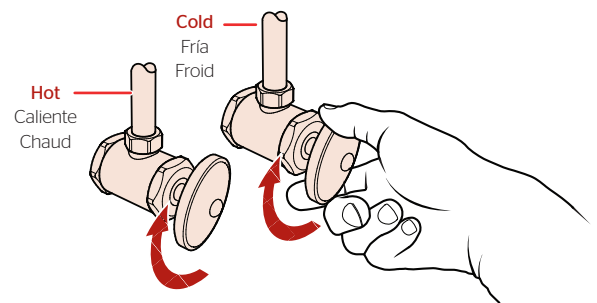

2 **OPTION 1: Install Spout *without Deckplate***
OPCIÓN 1: Instalación de el surtidor sin la placa de cubierta
OPTION 1: Installez le bec sans la plaque de couverture

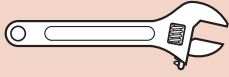
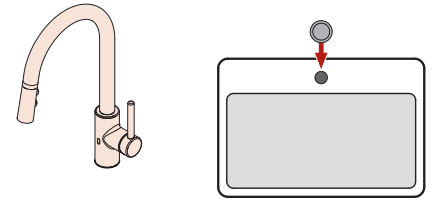

Adjustable Wrench
Llave ajustable
Clé à molette

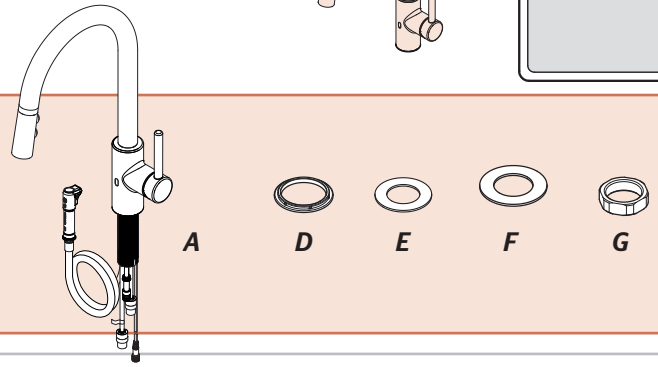

2A

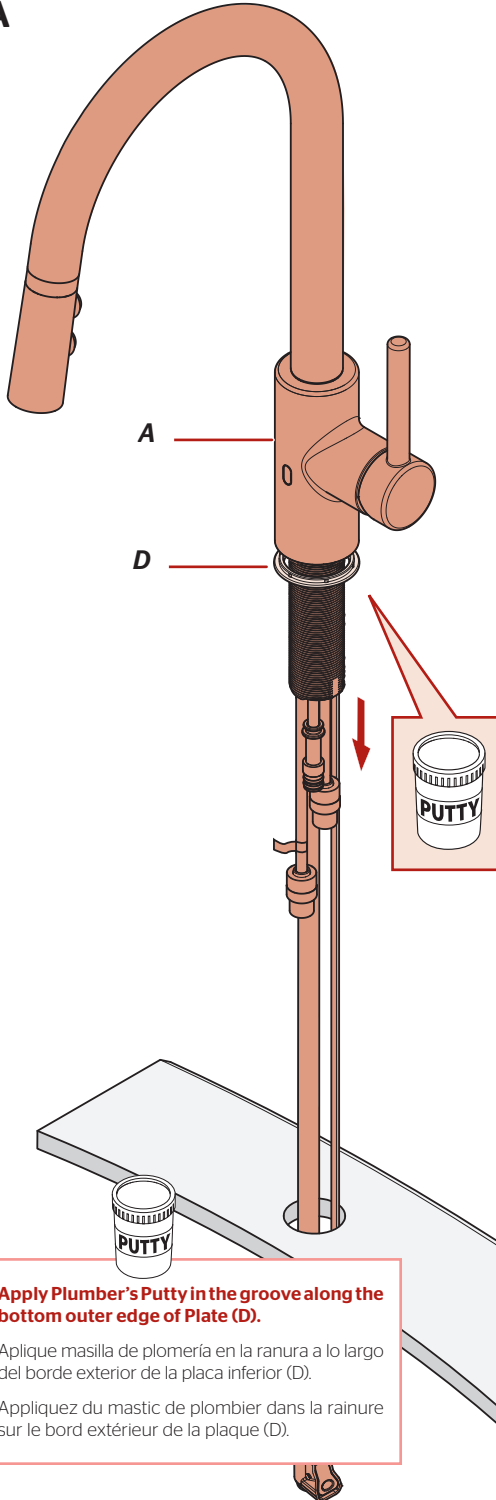

Apply Plumber's Putty in the groove along the bottom outer edge of Plate (D).

Aplique masilla de plomería en la ranura a lo largo del borde exterior de la placa inferior (D).

Appliquez du mastic de plombier dans la rainure sur le bord extérieur de la plaque (D).

2B

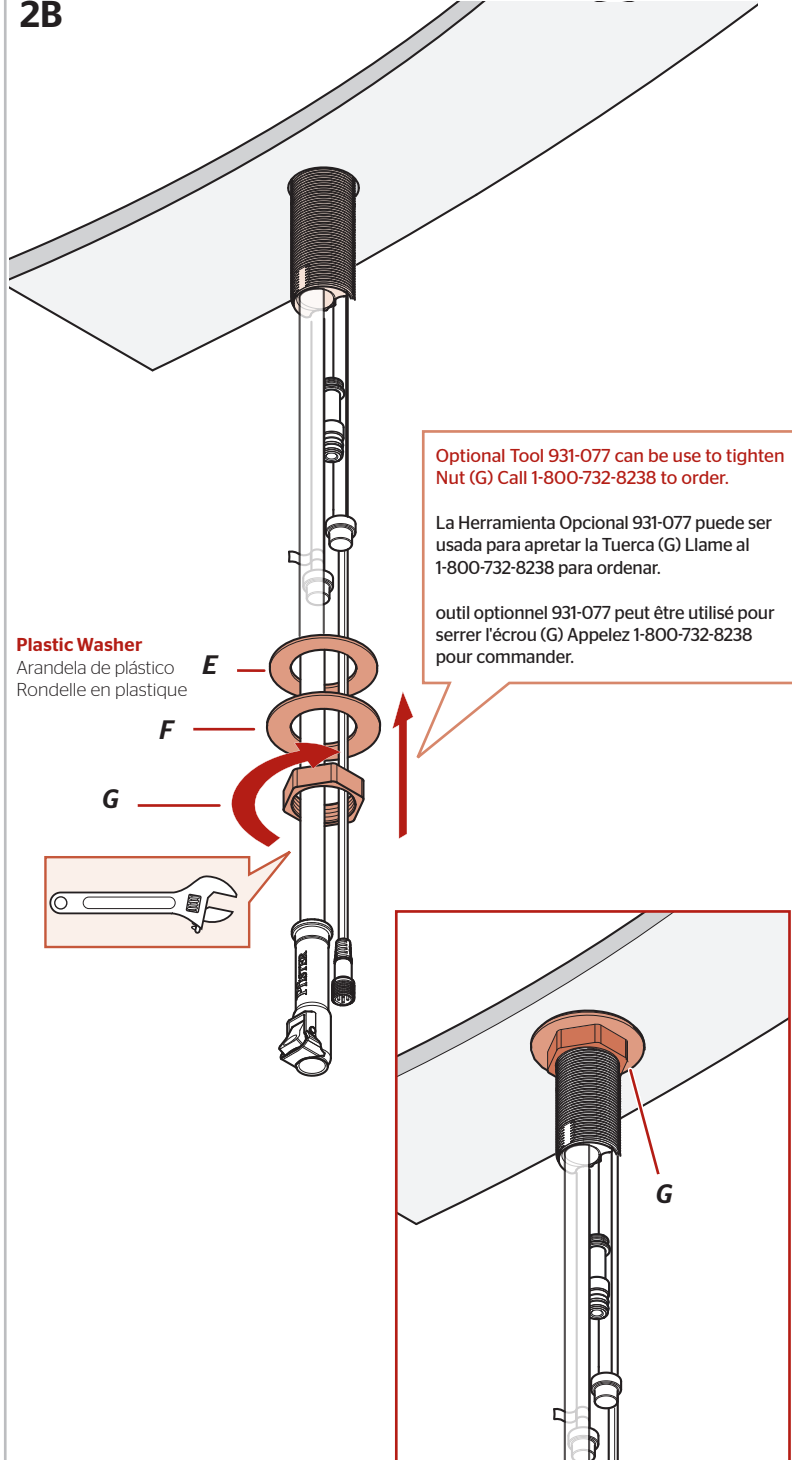

Plastic Washer

Arandela de plástico
Rondelle en plastique

Optional Tool 931-077 can be use to tighten Nut (G) Call 1-800-732-8238 to order.

La Herramienta Opcional 931-077 puede ser usada para apretar la Tuerca (G) Llame al 1-800-732-8238 para ordenar.

outil optionnel 931-077 peut être utilisé pour serrer l'écrou (G) Appelez 1-800-732-8238 pour commander.

2 **OPTION 2: Install Spout *with Deckplate***
OPCIÓN 2: Instalación de el surtidor con la placa de cubierta
OPTION 2: Installez le bec avec la plaque de couverture

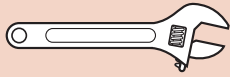
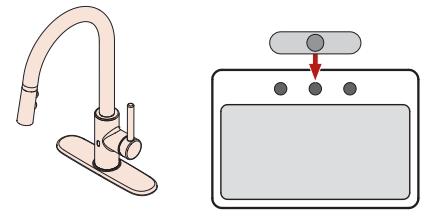

Adjustable Wrench
 Llave ajustable
 Clé à mollette

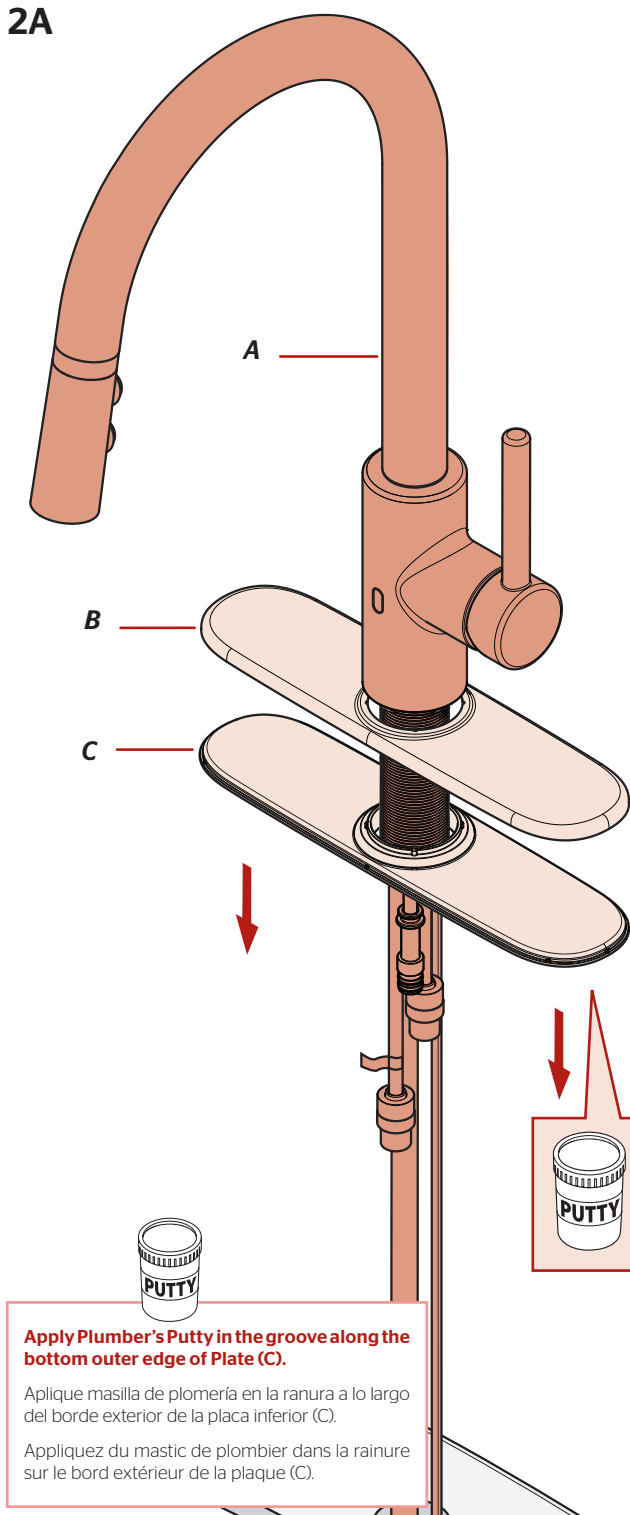
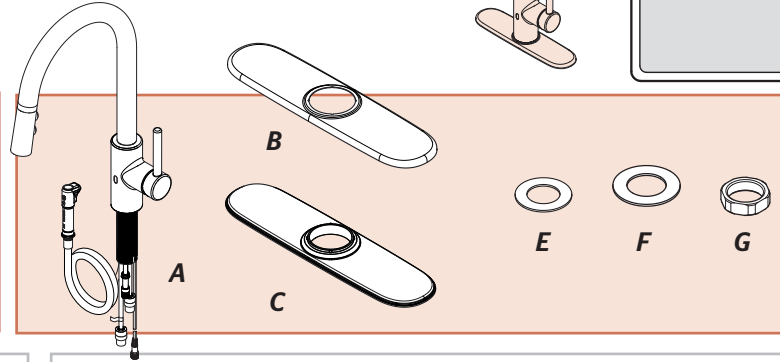

Apply Plumber's Putty in the groove along the bottom outer edge of Plate (C).

Aplique masilla de plomería en la ranura a lo largo del borde exterior de la placa inferior (C).

Appliquez du mastic de plombier dans la rainure sur le bord extérieur de la plaque (C).

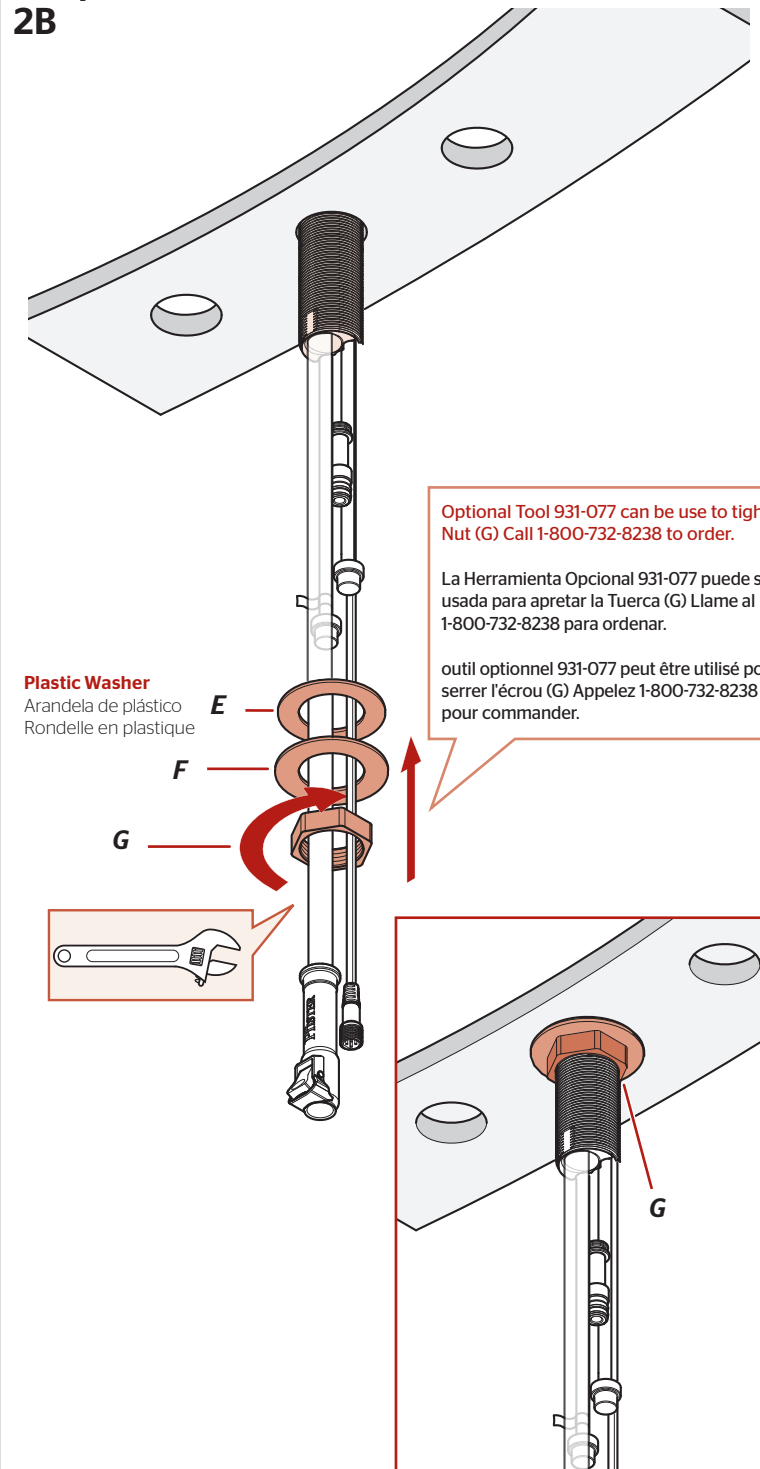

Plastic Washer
 Arandela de plástico
 Rondelle en plastique

Optional Tool 931-077 can be use to tighten Nut (G) Call 1-800-732-8238 to order.

La Herramienta Opcional 931-077 puede ser usada para apretar la Tuerca (G) Llame al 1-800-732-8238 para ordenar.

outil optionnel 931-077 peut être utilisé pour serrer l'écrou (G) Appelez 1-800-732-8238 pour commander.

3

Install Control Box Instale la Caja de Control Installez la Boîte de Commande

No Tools Required for This Step
No se necesitan herramientas para este paso
Pas d'outil nécessaire pour cette étape

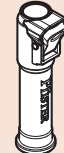
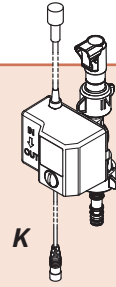

From Step 2.
Desde el paso 2.
De l'étape 2.

A1

3D

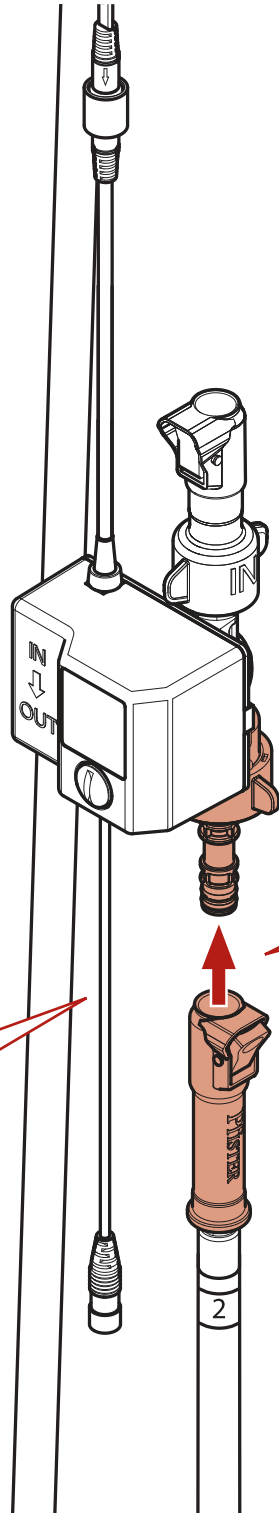

Push hose connector onto receiving tube until a click is heard and unable to push any further.

Empuje el conector de la manguera sobre la recepción del tubo hasta que un tecleo no pueda oído y empujar más lejos.

Poussez le connecteur de tuyau sur la réception du tube jusqu'à ce qu'un clic ne puisse pas entendu et pousser pas plus loin.

3E

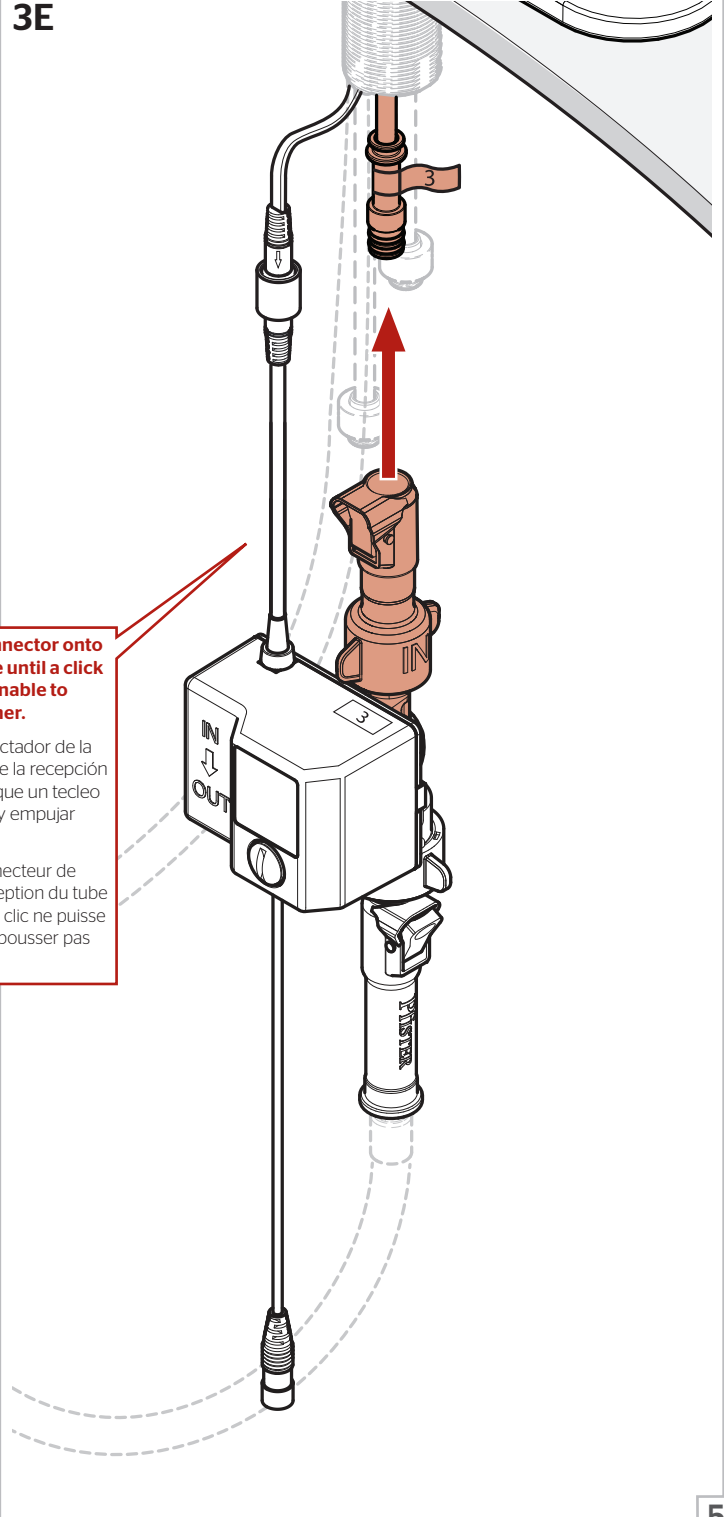

4

Install Power Adapter Instale el adaptador de corriente Installez l'adaptateur secteur

No Tools Required for This Step
No se necesitan herramientas para este paso
Pas d'outil nécessaire pour cette étape

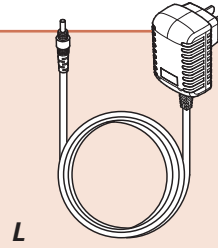

4A

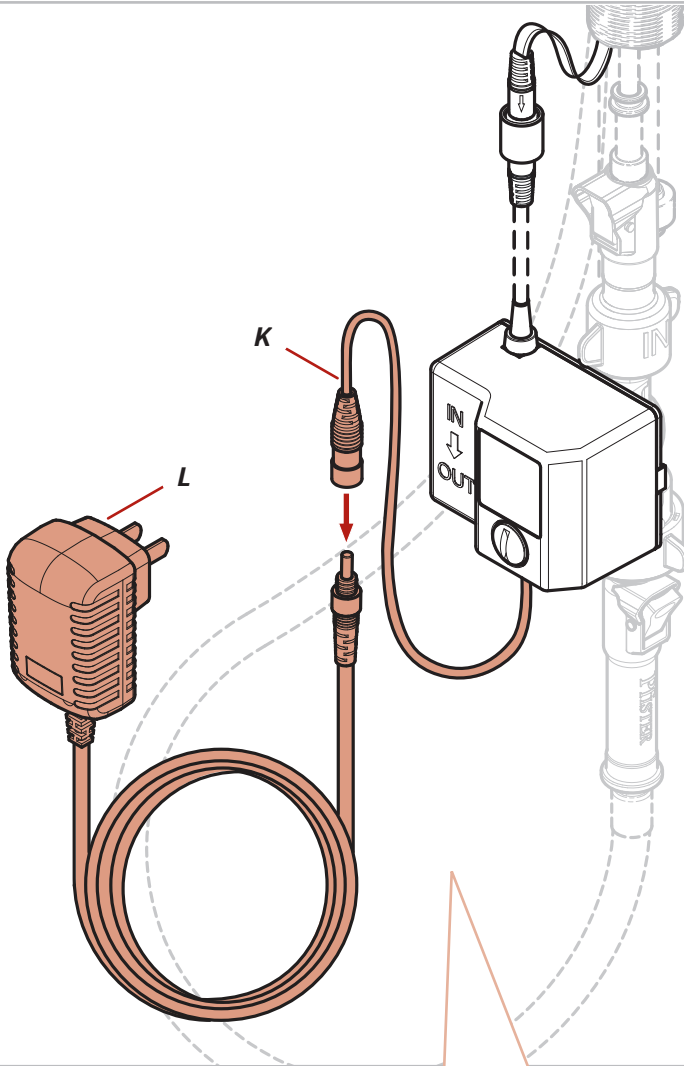

4B

Do not use the same outlet as the garbage disposal. The faucet will not work properly.

No use el mismo enchufe que la disposición de basura. El grifo no va funcionar correctamente.

Ne pas utiliser la même prise que l'élimination des déchets. Le robinet ne fonctionnera pas correctement.

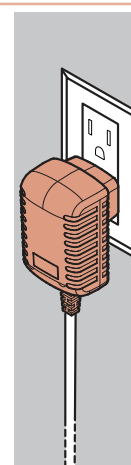
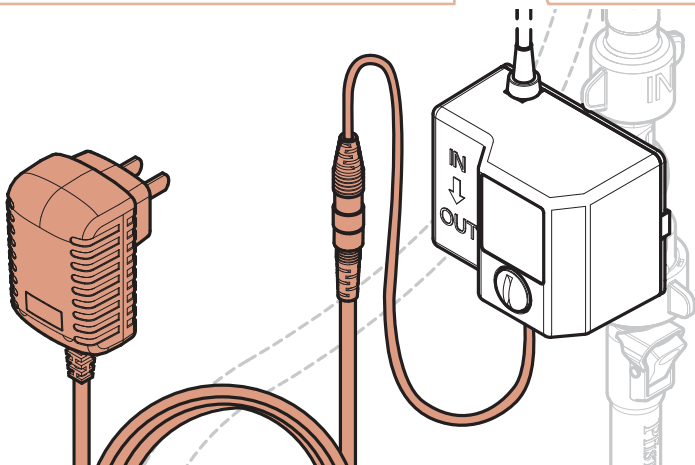
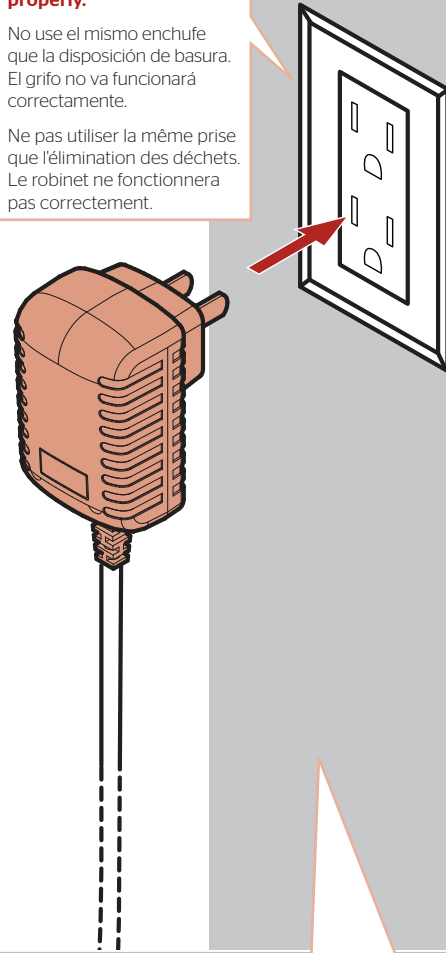

Optional battery pack is available, order 952-007 (does not include 4 AA batteries).

El paquete de baterías opcional está disponible, orden 952-007 (no incluye 4 pilas AA).

La cas de batterie est disponible en option, pour 952-007 (n'inclus pas 4 piles AA).

5 Add Connect Pull-Out Hose & Weight

Conecte la manguera extraíble y añada peso

Connectez le tuyau amovible et ajoutez le poids

No Tools Required for This Step
No se necesitan herramientas para este paso
Pas d'outil nécessaire pour cette étape



H



A1

5A

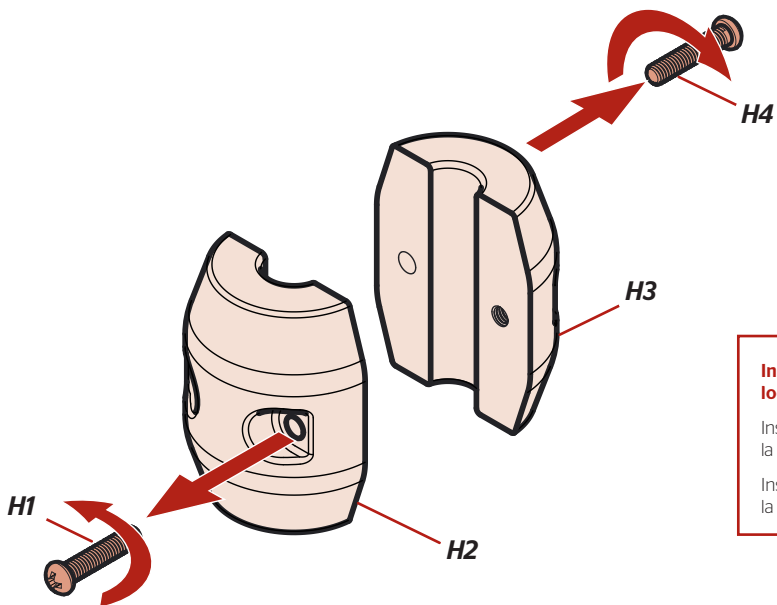

5B

Install Weight (H) over locator tape.

Instala el Peso (H) sobre la cinta localizador.

Installe le Poids (H) sur la bande de repérage.

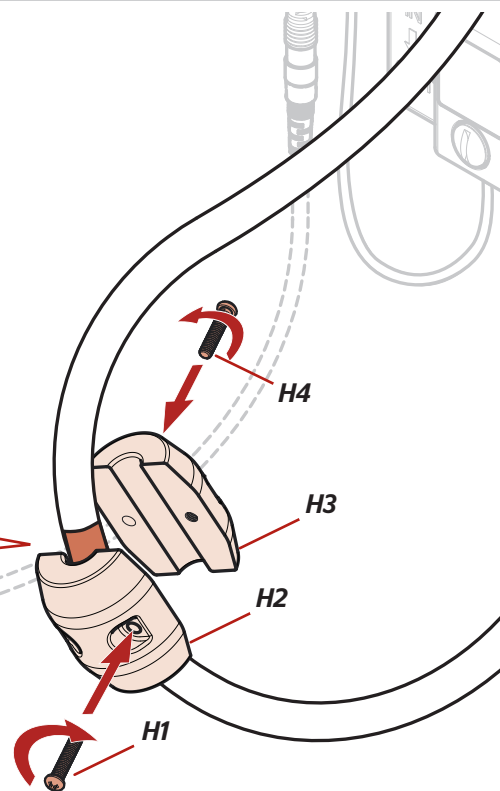

6 Connect Water Supply Lines Conecte las tuberías de suministro de agua Raccorder les conduites d'alimentation en eau

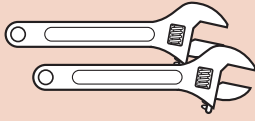

Adjustable Wrenches
Llaves ajustables
Clés à molette



J (x2)

6A

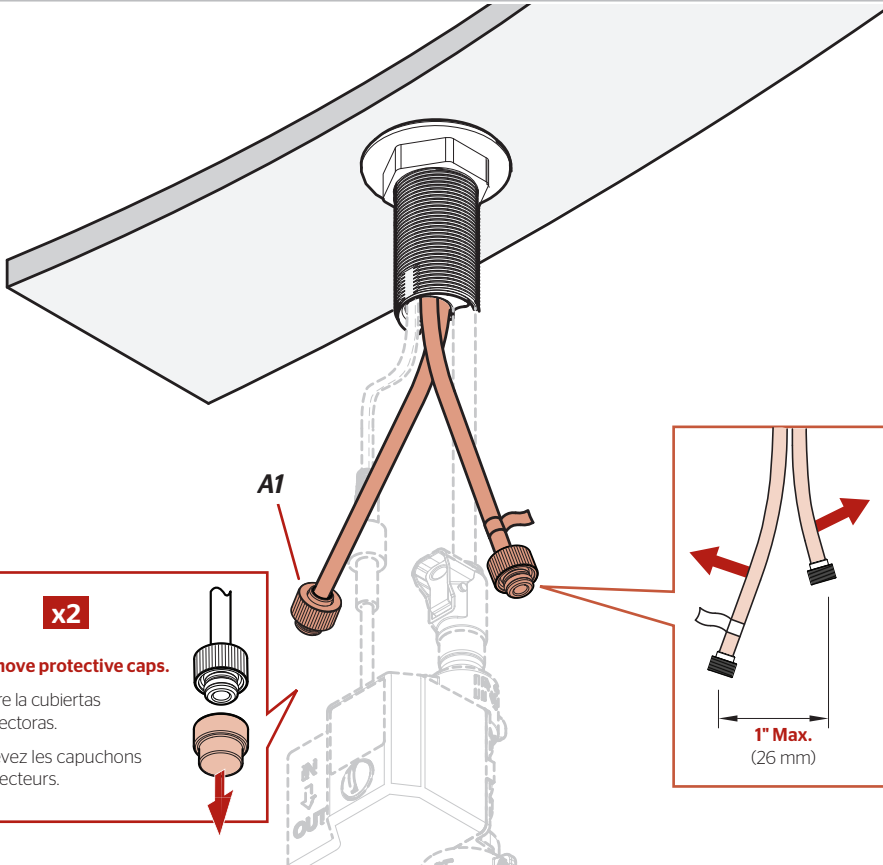

x2

Remove protective caps.

Retire la cubiertas protectoras.
Enlevez les capuchons protecteurs.

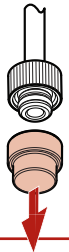

Hot water supply lines connect to left inlet indicated by red tag (A1). Cold water supply lines connect to right inlet.

Water Supply Lines not included. Please consult manufacturer and/or its instructions for the correct method of installation of supply lines and fittings.

NOTE: Incorrect application of supply lines and fittings may result in the failure or leak of the supply lines and fitting.

Las líneas de suministro de agua caliente se conectan en la entrada izquierda indicado con la etiqueta roja (A1). Las líneas de suministro de agua fría se conectan en la entrada derecha.

Las tuberías de suministro de agua no están incluidas. Consulte por favor el fabricante y/o sus instrucciones para el método correcto de instalación de líneas de suministro y de guarniciones.

NOTE: El uso incorrecto de líneas de suministro y de guarniciones puede dar lugar a la falta o al escape de las líneas de suministro y de la guarnición.

La conduite d'eau chaude doit être connectée au robinet de gauche indiqué par l'étiquette rouge (A1). La conduite d'eau froide doit être connectée au robinet de droite.

Les tuyaux d'arrivée d'eau ne sont pas fournis. Veuillez consulter le fabricant et/ou ses instructions pour la méthode correcte d'installation des canalisations et des garnitures d'alimentation.

NOTE : L'application incorrecte des canalisations et des garnitures d'alimentation peut avoir comme conséquence l'échec ou la fuite des canalisations et de l'ajustage de précision d'alimentation.

1" Max.
(26 mm)

6B

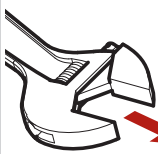

x2

Hot & Cold
Caliente y fría
Chaud et froid

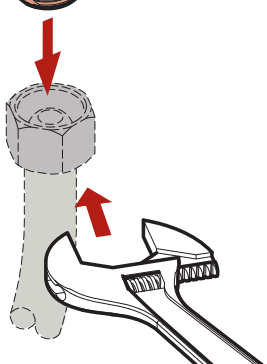

6C

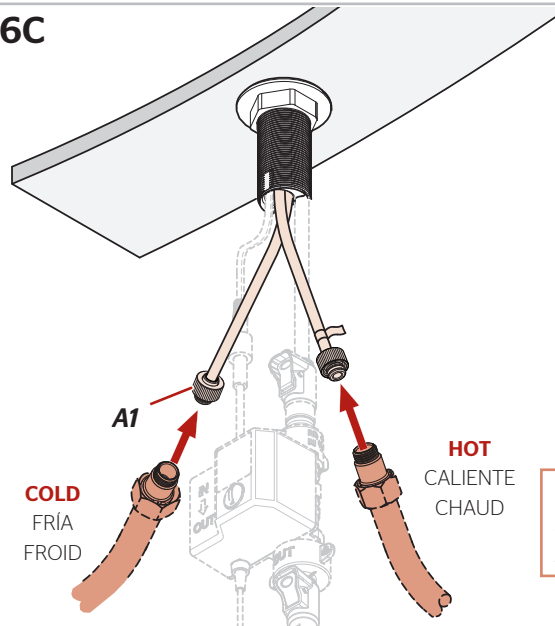

x2

Hot & Cold
Caliente y fría
Chaud et froid

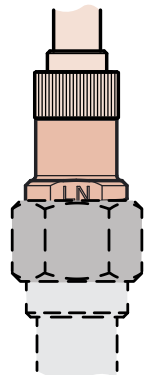

Hand Tighten

Apriete con la mano
Serrez manuellement

7 Turn On Water & Confirm Proper Installation

Active el suministro de agua y confirme que la instalación está adecuadamente efectuada
Ouvrez l'eau et confirmez que l'installation est correcte

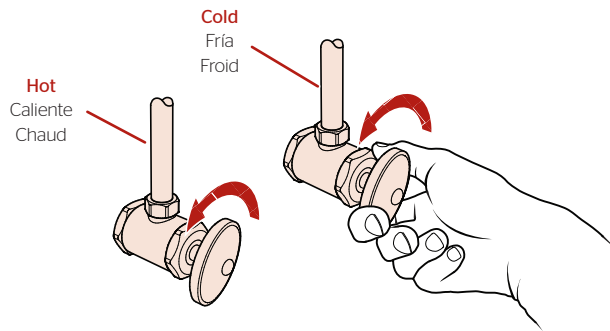

Check for leaks above and below the sink.

Revise si hay fugas encima y debajo del fregadero

Vérifiez s'il y a des fuites au dessus ainsi qu'au dessous de l'évier.

8 Flush the Faucet Enjuague el grifo Rincez le robinet

No Parts Required for This Step
No se necesitan piezas para este paso
Pas de pièce nécessaire pour cette étape

8A

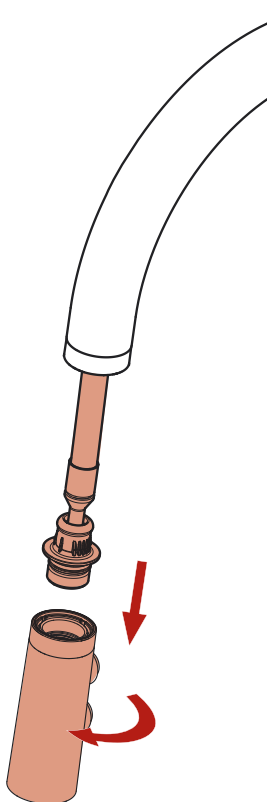

8B

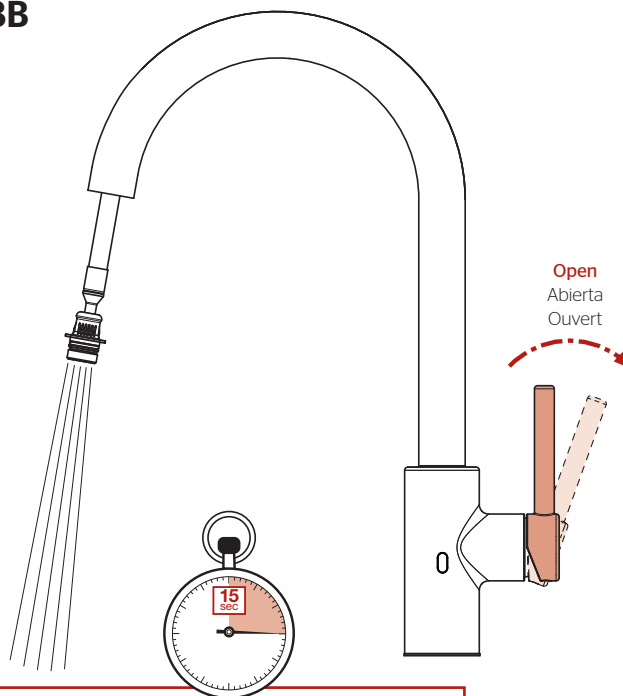

Allow full hot & full cold water to run for at least 15 seconds each.

Deje correr el agua caliente y fría durante al menos 15 segundos cada una.

Permettez à l'eau chaude et l'eau froide de couler au moins 15 secondes chacun.

8C

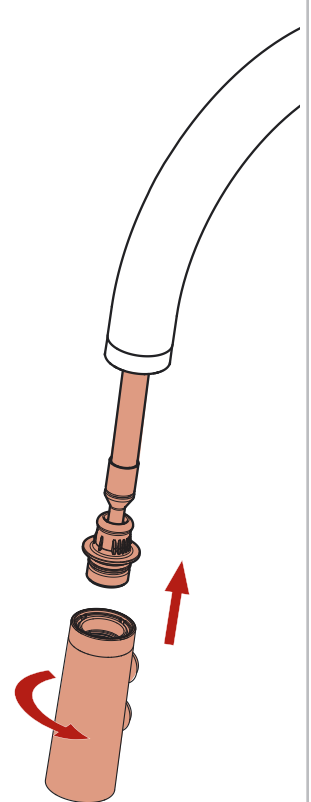

Faucet Functions

Funciones del grifo

Fonctions du robinet

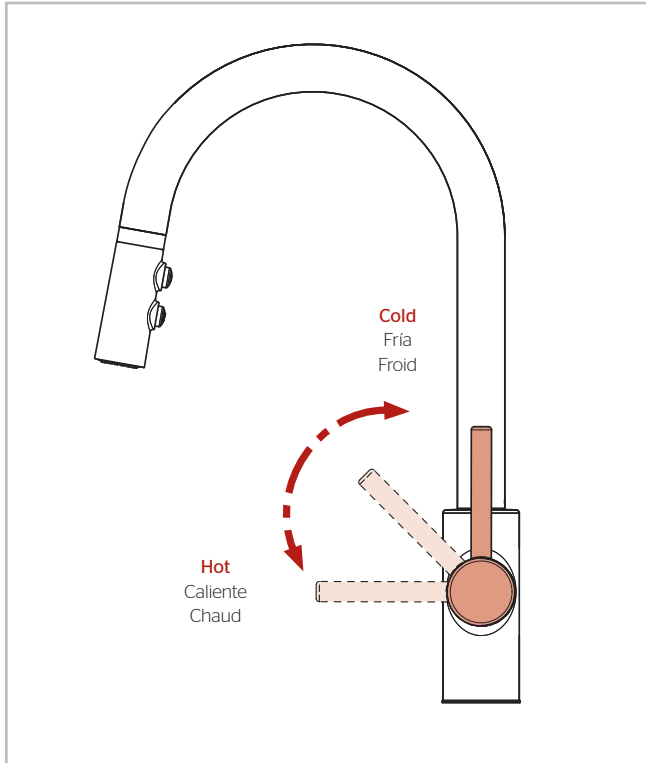

To activate the spray mode, press lower button.
To return to steam mode, quickly depress upper button.
To pause in either mode, press and hold upper button.

Note: The faucet will always turn on in stream mode.

Para activar el modo de rociado, presione el botón inferior. Para volver al modo de vapor, rápidamente oprima el botón superior. Para hacer una pausa en los modos, presione y mantenga presionado el botón superior.

Nota: El grifo siempre se enciende en modo de flujo.

Pour activer le mode de pulvérisation, appuyez sur le bouton ci-dessous. Pour revenir à la vapeur, appuyez rapidement sur le bouton du haut. En mode de pause, appuyez et maintenez le bouton du haut.

Remarque: Le robinet est toujours sous tension en mode flux.

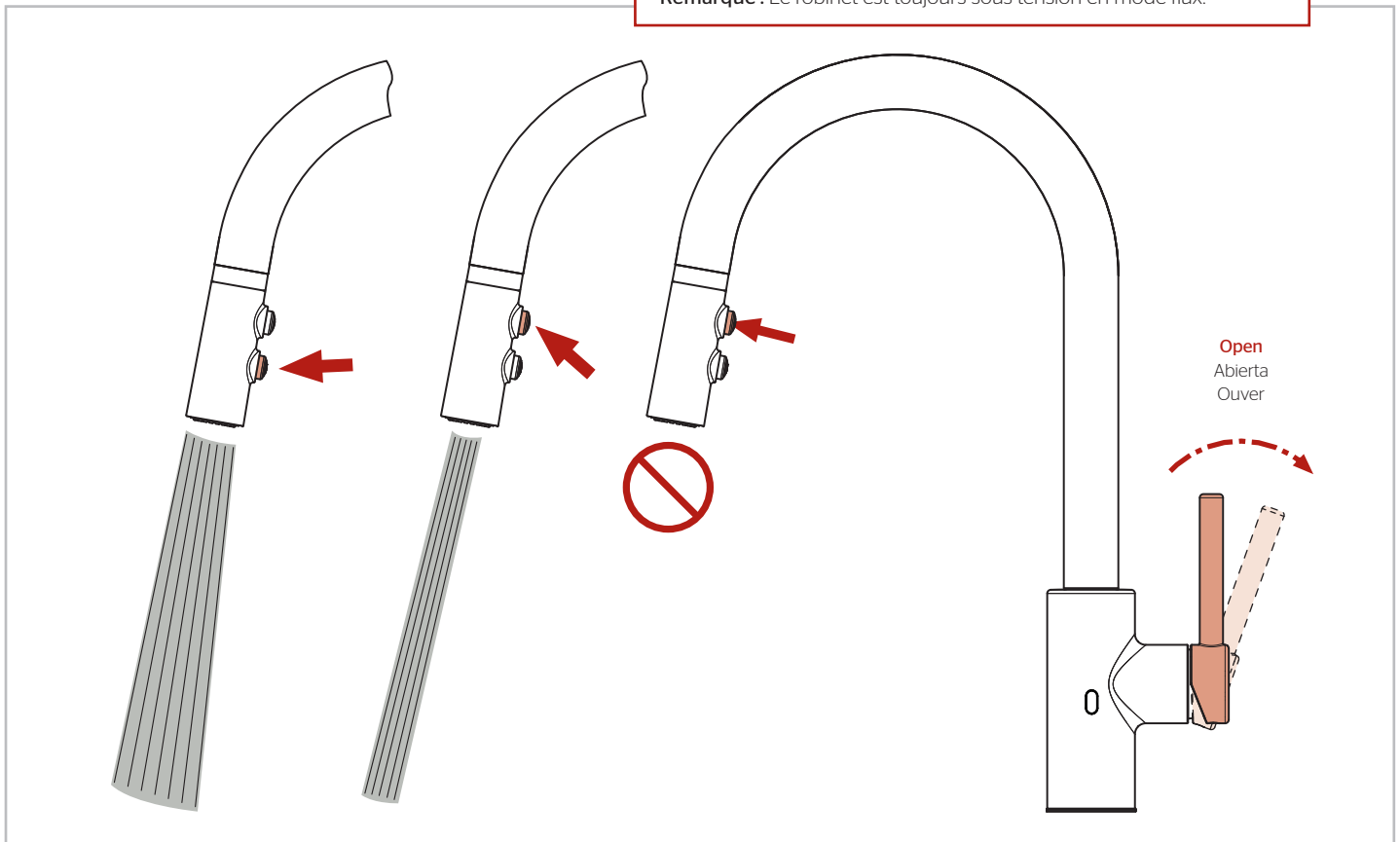

10 Sensor Functions

Funciones del sensor

Fonctions de capteur

10A

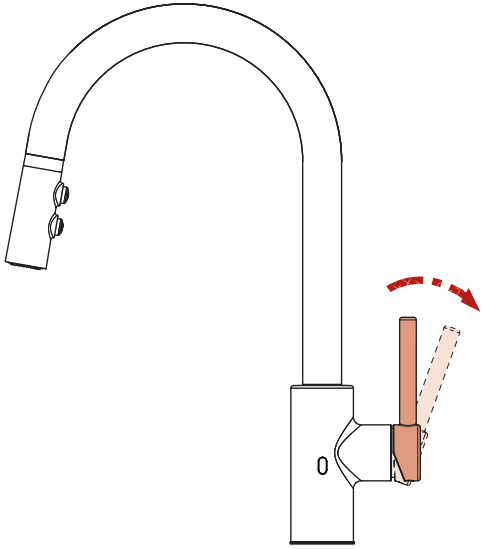

10B

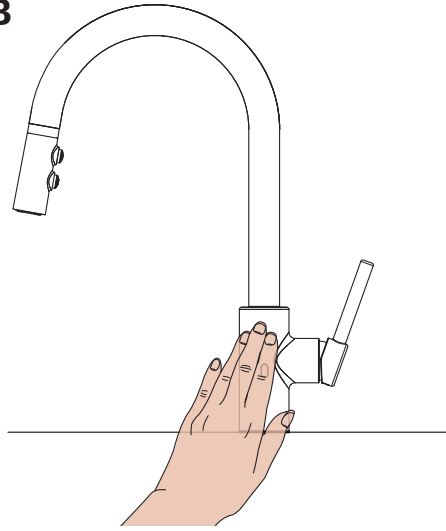

Wave hand within 3 inches from the sensor to activate or deactivate

Pasa su mano dentro de 3 pulgadas del sensor para activar o desactivar

Laissez-passer sa main dans les 3 pouces du capteur pour activer ou désactiver

10C

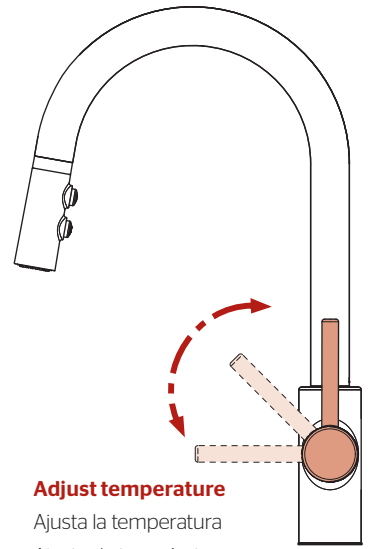

Adjust temperature

Ajusta la temperatura

Ajuster la température

Low Battery Indicator

Indicador de batería baja

Indicateur de batterie faible

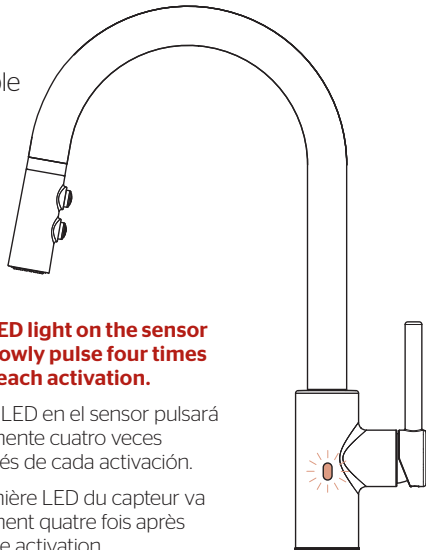

The LED light on the sensor will slowly pulse four times after each activation.

La luz LED en el sensor pulsará lentamente cuatro veces después de cada activación.

La lumière LED du capteur va lentement quatre fois après chaque activation.

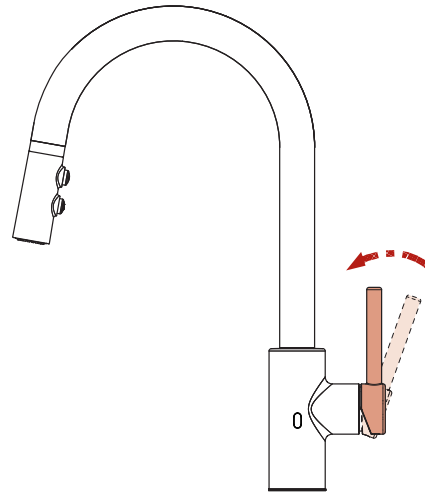

For long periods of non-use, return the handle to the closed position.

Durante largos periodos de no uso, regrese el mango a la posición cerrada.

Pendant de longues périodes de non utilisation, retournez la poignée à la position fermée.

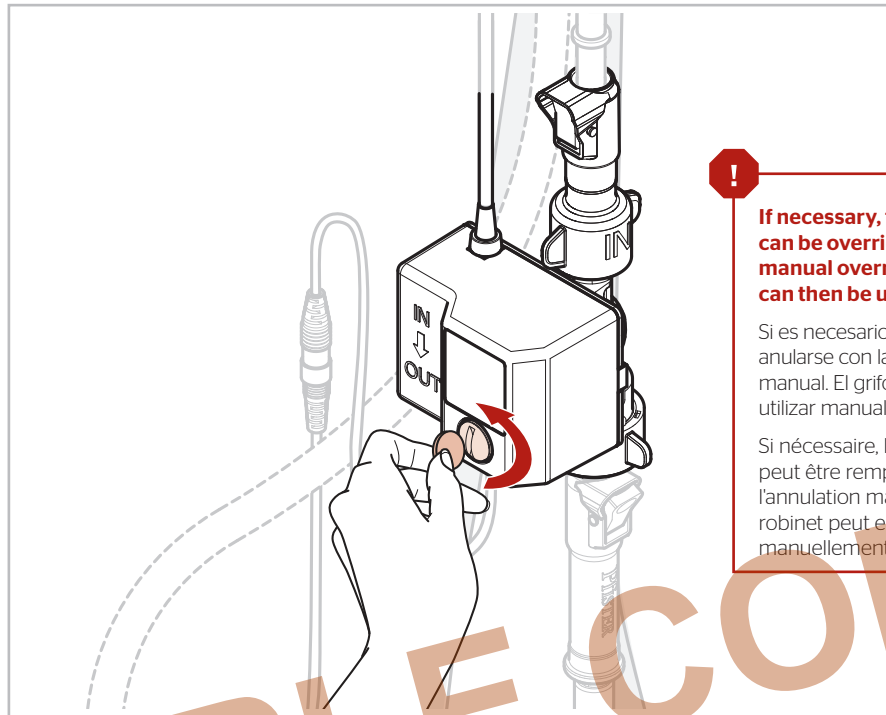

If necessary, the sensor can be overridden with the manual override. The faucet can then be used manually.

Si es necesario, el sensor puede anularse con la anulación manual. El grifo se puede utilizar manualmente.

Si nécessaire, le capteur peut être remplacé par l'annulation manuelle. Le robinet peut ensuite être utilisé manuellement.

SAMPLE COPY

For Additional Installation Help:

Para la instalación adicionales de ayuda:

Pour aider à l'installation supplémentaires:

Pfister

1-800-PFAUCET (732-8238)
pfisterfaucets.com